

CW 86

Système pour murs-rideaux unifiés

R

Reynaers
Aluminium

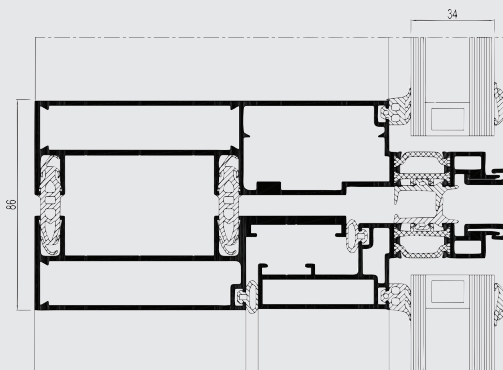
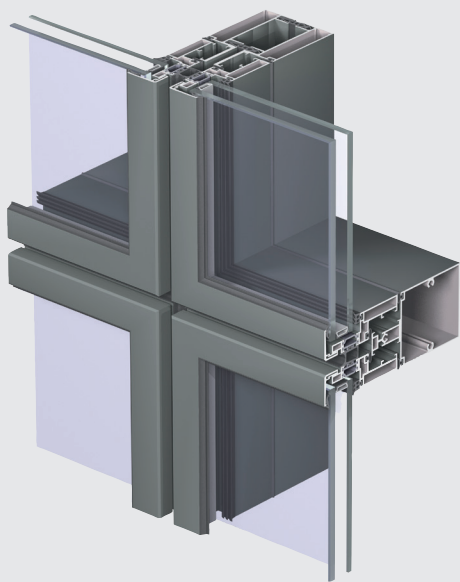

Le CW 86 permet de construire des façades en cassettes en utilisant une ossature de 'cadre' traditionnelle (CW 86). Il permet également de pré-assembler entièrement les façades unifiées (CW 86-EF) en atelier.

CW 86 existe en vitrage structural (SG) et vitrage à cassettes (CG). Le système donne la possibilité d'intégration de divers remplissages et ouvrants.

Différents types des fenêtres, des portes, des systèmes coulissants et brise soleil peuvent être intégrés.

DTA
DOCUMENT
TECHNIQUE
D'APPLICATION
CW 86
n°6-20-1809





CW 86

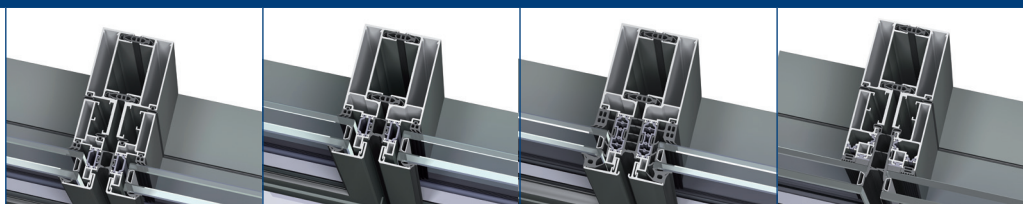





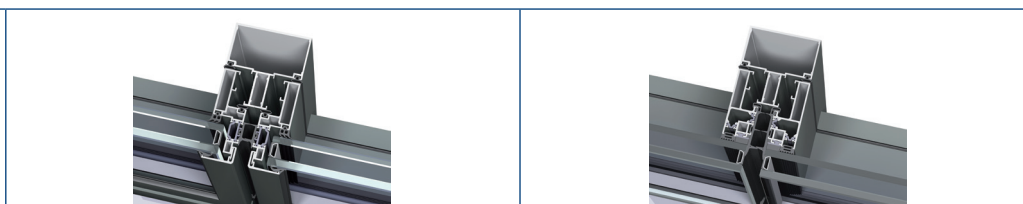

CARACTERISTIQUES TECHNIQUES - CADRE

Style variants	CW 86-EF-CG	CW 86-EF-CG (FIXED FAÇADE JUNIOR)	CW 86-EF-HI	CW 86-EF-SG
	fonctionnel	système de base	confort thermique ultime	vitrage structurel collé
Largeur intérieure visible	86 mm (38.5 - 9 - 38.5)	86 mm (38.5 - 9 - 38.5)	86 mm (38.5 - 9 - 38.5)	86 mm (38.5 - 9 - 38.5)
Profondeur porteurs verticaux	195 mm (élément fixe)	150 mm	168 mm	206 mm
Profondeur traverses horizontales	195 mm (élément fixe)	150 mm	168 mm	205.5 mm
Inertie porteurs (Ix: charge de vent)	min. 114.8 cm ⁴ (x2) max. 243.72 cm ⁴ (x2)	115.7 cm ⁴ (x2)	112.1 cm ⁴	114.7 cm ⁴ (x2)
Inertie traverses (Ix: charge de vent)	jusqu'à max 435.83 cm ⁴	jusqu'à 195.6 cm ⁴	194.7 cm ⁴	jusqu'à 187.11 cm ⁴
Inertie traverses (Iy: charge de vitrage)	51.5 cm ⁴ jusqu'à max 153.38 cm ⁴	116.2 cm ⁴	116.2 cm ⁴	51.54 cm ⁴ à max 99.41 cm ⁴
Largeur extérieure visible	68 mm (26 - 16 - 26) ou 86 mm (35 - 16 - 36)	86 mm (35 - 16 - 35)	86 mm (38.5 - 9 - 38.5)	joint de 22 mm entre vitrage
Esthétique	parecloses en aluminium	parecloses en aluminium	parecloses en aluminium	façade vitré
Vitrage	parecloses + joint en EPDM ou silicone	parecloses + joint en EPDM ou silicone	parecloses + joint en EPDM ou silicone	vitrage structurelle sur cassettes
Feuillure	de 19 mm à 21 mm	de 19 mm à 21 mm	19 mm	32 mm
Epaisseur de vitrage	de 4 mm à 38 mm	de 6 mm à 38 mm	de 30 jusqu'à 50 mm	de 4 mm à 36 mm
Types d'ouvrant	ouvrant projetant intégré et ouvrants parallèles tous types de portes et fenêtres CS	ouvrant projetant, tous types de portes et fenêtres CS	ouvrant projetant intégré et ouvrants parallèles tous types de portes et fenêtres CS	ouvrant projetant intégré et ouvrants parallèles



CARACTERISTIQUES TECHNIQUES - SEMI-CADRE

Styles	CW 86-CG	CW 86-SG
	vitrage structurel collé	fonctionnelle
Largeur intérieure visible	86 mm	86 mm
Profondeur porteurs verticaux	de 47.5 mm jusqu'à 161 mm	de 47.5 mm jusqu'à 161 mm
Profondeur traverses horizontales	de 47.5 mm jusqu'à 161 mm	de 47.5 mm jusqu'à 161 mm
Inertie porteurs (Ix: charge de vent)	min 13.85 cm ⁴ max 544.25 cm ⁴	min 13.85 cm ⁴ max 544.25 cm ⁴
Inertie traverses (Ix: charge de vent)	min 13.85 cm ⁴ t max 544.25 cm ⁴	min 13.85 cm ⁴ max 544.25 cm ⁴
Inertie traverses (Iy: charge de vitrage)	min 18.67 cm ⁴ max 174.4 cm ⁴	min 18.67 cm ⁴ max 174.4 cm ⁴
Largeur extérieure visible	68 mm (28 - 16 - 28) ou 86 mm (35 - 16 - 35)	joint de 22 mm entre vitrage
Esthétique	parecloses en aluminium	façade vitré
Vitrage	parecloses + joint en EPDM ou silicone	vitrage structurelle sur cassettes
Feuillure	19 mm jusqu'à 21 mm	32 mm
Epaisseur de vitrage	de 4 mm jusqu'à 38 mm	de 4 mm jusqu'à 36 mm
Types d'ouvrant	ouvrant projetant intégré et ouvrants parallèles tous types de portes et fenêtres CS	ouvrant projetant intégré et ouvrants parallèles

PERFORMANCES							
ENERGIE							
	Isolation thermique (1) EN 10077-2	Uf ≥ 1,5 W/m²K, suivant de la combinaison de profil					
CONFORT							
	Isolation acoustique (2) EN ISO 140-3; EN ISO 717-1	Rw (C;Ctr) = 41 (-2; -5) dB, en fonction du type de vitrage					
	Perméabilité à l'air, pression d'essai max (3) EN 12153, EN 12152	A4 (600 Pa)					
	Le test d'étanchéité à l'eau (4) EN 12155, EN 12154	R4 150	R5 300	R6 450	R7 600	RE 900	RE 1050
	Résistance au vent, déflexion relative (5) EN12179, EN13166	2000 Pa					
	Résistance à l'impact EN 14019	classe I5 / E5					

Ce tableau montre les classes et valeurs possibles pour les performances. Les valeurs indiquées en bleu correspondent au système.

- (1) La valeur Uf mesure l'isolation thermique. Plus la valeur Uf est basse, plus l'isolation thermique du cadre est efficace.
- (2) L'indice de réduction sonore (Rw) mesure la capacité de réduction sonore du dormant.
- (3) Le test d'étanchéité à l'air mesure le volume d'air passant à travers une fenêtre fermée sous une pression d'air donnée.
- (4) Le test d'étanchéité à l'eau consiste à appliquer un jet d'eau uniforme à une pression d'air croissante jusqu'à ce que l'eau pénètre dans la fenêtre.
- (5) La résistance à la charge de vent est une mesure de la robustesse structurelle du profilé et est testée en appliquant des niveaux de pression d'air croissants pour simuler la force du vent. Il existe jusqu'à cinq niveaux de résistance au vent (1 à 5) et trois classes de déflexion (A,B,C). Plus la valeur est élevée, meilleure est la performance.



REYNAERS ALUMINIUM FRANCE • www.reynaers.fr • info.france@reynaers.com
01/2021 - 0H0.43C2.00 - 1 rue Victor Cousin BP88 | 77561 Lieusaint Cedex France

